

RugGear®

RG360



Short guide

Model : PSL05S

CONTENTS

ENGLISH -----	4
FRANÇAIS -----	12
ITALIANO -----	21
PORTUGUÊS -----	29
DEUTSCH -----	37
ESPAÑOL -----	45
РУССКИЙ -----	53
العربية -----	62

(c) 2020 RugGear
Version: 2020-12-08
Power Idea Technology (Shenzhen) Co., Ltd.
4th Floor, A Section, Languang Science&technology
Building, No.7 Xinxu RD, Hi-Tech Industrial Park North,
Nanshan District, ShenZhen, P.R.C

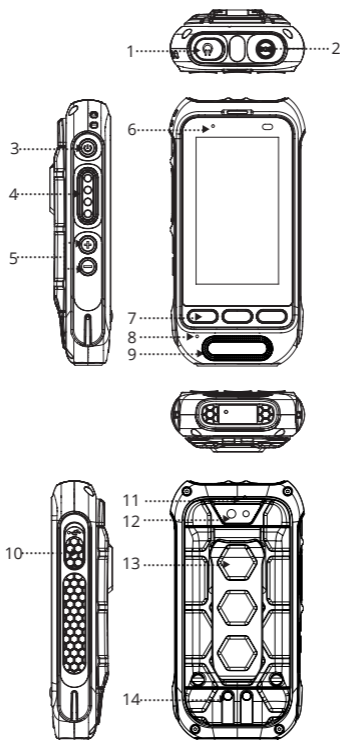

ENGLISH

1.KEYS AND FEATURES (SEE ILLUSTRATION ON PAGE 3)

- 1_3.5mm audio jack:Connect to the 3.5mm headphone or the 3.5mm wired hand microphone
- 2_SOS key: Long pressing it for 3 sec to trigger SOS function and it will automatically select an emergency number stored by you.This function can only be used together with an optionally available LWP app.
- 3_Power button: Long press to power ON or OFF the device. Short press to turn ON or OFF the display
- 4_PTT/customized button : Custom sidekey, please refer to part 8.1
- 5_Volume buttons: Volume up/Volume down.
- 6_LED indicator: indicates charging and notification.
- 7_Android 3 key: Home key/Recent application/Return key.
- 8_Main Mic: used for calling, PTT talking or recording
- 9_Loudspeaker
- 10_USB interface: Type-C interface for mobile phone charging and data transfer.
- 11_Sub-Mic: noise reduction and used for hands-free calls
- 12_Rear camera
- 13_Waist clip
- 14_Pogo desk charger

2. INTRODUCTION

This document contains information and safety regulations that must be observed for the safe operation of device **RG360** under the described conditions. Non-observance of information and instructions can have serious consequences and may violate regulations.Please read the manual and these safety instructions before using the device.In the case of any doubt, the English version takes precedent.The current EU declaration of conformity, certificates, safety instructions and manuals can be found at www.RugGear.com or can be requested from **Power Idea Technology (Shenzhen) Co., Ltd.**

3. RESERVATION

The content of this document is presented as it currently exists. **Power Idea Technology (Shenzhen) Co., Ltd.** does not provide any explicit or tacit guarantee for the accuracy or completeness of the content of this document, including, but not restricted to, the tacit guarantee of market suitability or fitness for a specific purpose unless applicable laws or court decisions make liability mandatory.

Power Idea Technology (Shenzhen) Co., Ltd. reserves

the right to make changes to this document or to withdraw it any time without prior notice. Changes, errors and misprints may not be used as a basis for any claim for damages. All rights reserved.

Power Idea Technology (Shenzhen) Co., Ltd. cannot be held responsible for any data or other loss and direct or indirect damages caused by any improper use of this device.

4. EU DECLARATION OF CONFORMITY

The EU declaration of conformity can be found at the end of this manual.



5. SAFETY ADVICE

- Do not touch the screen of the device with sharp objects. Dust particles and fingernails can scratch the screen. Keep the screen clean. Gently remove dust from the screen with a soft cloth and do not scratch the screen.
- Do not leave the device in environments with excessive temperatures, as this could lead to the battery overheating, resulting in fire or explosion.
- Do not charge the device near any flammable or explosive substances.
- Only charge the device in dry indoor conditions.
- Do not charge the device in dusty or humid environments.
- Do not use the device in any areas where use is prohibited by regulations or legislation.
- Do not expose the device or charger to strong magnetic fields, such as those emitted from induction ovens or microwaves.
- Do not attempt to open or repair the device. Incorrect repair or opening can lead to the destruction of the device, fire or explosion.
- Only authorized personnel are permitted to repair the device.
- Only use accessories approved by **Power Idea Technology (Shenzhen) Co., Ltd.**
- Power off the device in hospitals or other places where the use of mobile phones is prohibited. This device may adversely affect medical equipment, such as pacemakers.
- Always keep a distance of at least 15 cm between the device and such equipment.
- Make sure the volume level is not set at an excessive level when connecting earphones and headphones to protect your hearing.
- Observe all corresponding laws that are in force in the respective countries regarding



the use of devices while operating a vehicle.

- Power off the device and disconnect the charging cable before cleaning the device.
- Do not use any chemical cleaning agents to clean the device or the charger.
- Use a damp and anti-static soft cloth for cleaning.
- The adapter must be installed near the equipment and be easily accessible.
- The device must only be connected to a USB interface, version USB2.0.
- Do not discard old and abandoned lithium batteries into household waste, take them to a designated waste disposal point.
- The user is solely liable for any and all damages and liabilities caused by malware downloaded when using the network or other data-exchange functions of the device. **Power Idea Technology (Shenzhen) Co., Ltd.** cannot be held responsible for any such claims.

Warning

Power Idea Technology (Shenzhen) Co., Ltd. will not assume any liability for damage caused by disregarding any of this advice or by any inappropriate use of the device.

6. BATTERY

There is a risk of explosion if the battery is replaced by an incorrect type. Dispose the used batteries according to the instructions.

7. PREPARATION

7.1 Inserting the battery/ the Micro SIM card and Micro SD card

7.1.1 Rotate the battery assembly screw with a screwdriver as shown in the picture then remove the battery.

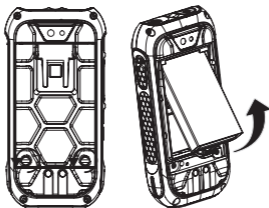

7.1.2 Insert the nano SIM card and Micro SD card as shown in the picture.

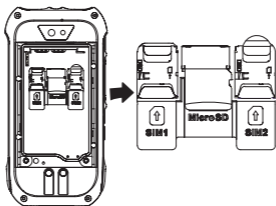

7.1.3 After the cards are inserted, press the battery into the battery compartment.

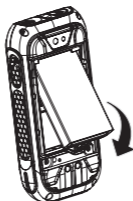

7.1.4 Close the battery cover and rotate the battery cover screw clockwise.

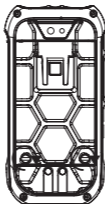

Note:

Make sure that the rubber cover on the earphone and USB connector of the device are fully sealed to ensure complete waterproofing and dustproofing.

No special declaration will be made in the future.

7.2. Attaching and removing the waist clip

Attaching and removing the waist clip

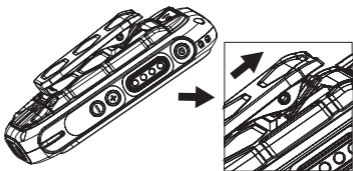
**7.3 CHARGING**

The RG360 supports 5V/1A charging, Only use valid RugGear licensed chargers and cables because unlicensed products may cause the battery to explode or damage the device.

The device must only be charged in an ambient temperature range of +0°C to +45°C. The normal operating temperature of this mobile phone is -10°C to 50°C.

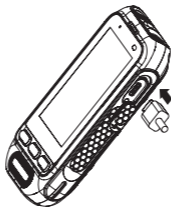
**8. Function introduction****8.1 PTT/Customized button**

The PTT button also acts as the customize function keys, so you can choose and modify the features that you want

to. When using it for the first time, it must be set in your APP (CustomKey), as below

EN

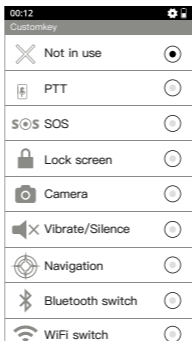

8.2 Lone Worker Protection (LWP)

The LWP is to protect workers from the risks associated with working alone via phone calls or SMSs.

1. Default password: 1122.
2. After opening the application for the first time, a default phone number is required to be set for the alarm.
3. If the mobile phone uses two SIM cards, a default phone number is required to be set for calling/SMS.

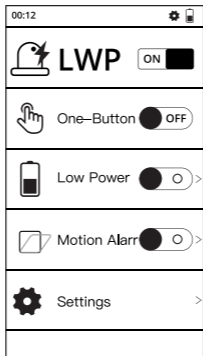

9. RECYCLING

The crossed-out wheelee-bin symbol on the product, battery, literature, or packaging is a reminder that all electrical and electronic products, batteries, and accumulators must be taken to separate collection points at the end of their working life. This requirement applies in the European Union. Do not dispose of these products as unsorted municipal waste. Always return used electronic products, batteries, and packaging materials to dedicated collection points. This helps prevent uncontrolled waste disposal and promotes the recycling of materials. More detailed information is available from the product retailer, local waste authorities, national producer responsibility organisations, or your local Power Idea Technology (Shenzhen) Co., Ltd. representative.



10. INFORMATION concerning CE SAR certification (Specific Absorbation Rate)

The SAR limit of Europe is 2.0W/kg for the head and Body, 4.0W/kg for the limbs. The device has been tested against this SAR limit. The highest SAR value reported under this standard during product certification for use at the ear is 0.816W/kg and when correctly worn on the body is 0.774W/kg, limbs is 1.453W/kg. This device was tested for typical body-

worn operations with the back of the handset kept 5mm from the body. The device complies with RF specifications when used at 5mm from the body. Belt clips, holsters and similar accessories used should not contain metallic components in the assembly. The use of accessories that do not satisfy these requirements may not comply with RF exposure requirements, and should be avoided.

11. TRADEMARKS

All other trademarks and copyrights are the properties of their respective owners.

12. WARRANTY

- European customers, please check: <https://ruggear.com/warranty-terms/>
- Customers in the Americas, please check: <https://ruggear.com/terms-and-conditions-americas/>
- For FCC information, please go to www.RugGear.com under the "Support" section.

FRANÇAIS

1. Boutons et fonctionnalités particulières (voir l'illustration de la page 3)

1_Prise casque 3,5mm : Permet de raccorder la prise 3,5mm d'un casque ou d'un micro Talkback

2_Bouton SOS : Appuyez longuement pour sélectionner automatiquement un numéro d'urgence que vous avez sauvegardé au préalable. Cette fonction ne peut être utilisée qu'avec une appli LWP en option.

3_Bouton Alimentation : Appuyez longuement pour allumer/éteindre l'appareil. Appuyez brièvement pour activer/désactiver le mode Veille.

4_Bouton PTT/Personnalisation: Appuyez longuement sur le bouton Personnalisation pour activer la fonction Talkback.

5_Boutons Volume: Permet d'augmenter et de réduire le volume.

6_Témoin: Témoins de charge et de notification.

7_Bouton Android 3: Bouton Accueil / Applications en cours / Retour

8_Micro principal: Utilisé pour les appels, les conversations PTT ou l'enregistrement

9_Haut-parleur

10_Interfaccia USB: Interface de type C pour recharger le téléphone portable et la transmission de données.

11_Micro secondaire: Réduction du bruit et utilisé pour les appels en main-libre.

12_Caméra arrière

13_Clip de ceinture

14_Chargeur de bureau

2. INTRODUCTION

Le présent document contient les informations et consignes de sécurité à impérativement observer en vue d'une exploitation en toute sécurité de l'appareil **RG360** dans les conditions énoncées. Le non-respect de ces informations et instructions peut engendrer des dangers ou violer des consignes.

Avant d'utiliser l'appareil, lisez le mode d'emploi et les présentes consignes de sécurité. En présence d'informations contradictoires, la version anglaise des instructions dans les présentes consignes de sécurité fait foi.

La déclaration de conformité CE actuelle, les certificats, les instructions de sécurité et les manuels sont disponibles sur le site **www.RugGear.com** ou peuvent être demandés auprès de l'entreprise **Power Idea Technology (Shenzhen) Co., Ltd.**

3. SOUS RÉSERVE

Le contenu du présent document repose sur la fonction actuelle de l'appareil. L'entreprise **Power Idea Technology (Shenzhen) Co., Ltd.** n'accorde aucune garantie, expresse ou tacite, pour l'exactitude ou l'exhaustivité du contenu du présent document, y compris, sans pour autant s'y limiter, la garantie tacite d'une qualité marchande et d'une adéquation à des fins particulières, à moins que les lois ou législations applicables ne prescrivent impérativement une telle garantie. L'entreprise **Power Idea Technology (Shenzhen) Co., Ltd.** se réserve le droit de modifier ou de retirer le présent document à tout moment et sans préavis. Les modifications, erreurs et fautes d'impression ne permettent pas de prétendre à dommages et intérêts. Tous droits réservés. L'entreprise **Power Idea Technology (Shenzhen) Co., Ltd.** décline toute responsabilité pour les pertes de données et dommages similaires résultant d'une utilisation non conforme de l'appareil.



4. DÉCLARATION DE CONFORMITÉ CE

La déclaration de conformité CE se trouve à la fin de ce manuel.

5. CONSIGNES DE SÉCURITÉ COMPLÉMENTAIRES

- Ne pas toucher l'écran de l'appareil avec des objets pointus. Les particules de poussière et les ongles peuvent rayer l'écran. Toujours veiller à ce que l'écran soit propre. Éliminer en douceur la poussière de l'écran à l'aide d'un chiffon doux et ne pas rayer l'écran.
- Ne pas introduire l'appareil dans les environnements qui comportent des températures trop élevées, cela pourrait provoquer une surchauffe de la batterie et déclencher un incendie ou une explosion.
- Ne pas recharger l'appareil à proximité de substances inflammables ou explosives.
- Chargez uniquement l'appareil en intérieur dans les locaux secs.
- Ne rechargez pas l'appareil dans un environnement humide ou poussiéreux.
- N'utilisez pas l'appareil dans les zones où son utilisation est interdite.
- N'exposez pas l'appareil ou le chargeur à des champs électromagnétiques puissants, comme par ex. des plaques de cuisson à induction ou des fours à microondes.
- N'ouvrez pas vous-même l'appareil et n'effectuez pas non plus vous-même des réparations. Les réparations

non conformes peuvent détruire l'appareil, déclencher un incendie ou provoquer une explosion. Les réparations de l'appareil sont strictement réservées aux spécialistes autorisés.

- Employez exclusivement les accessoires agréés par l'entreprise Power Idea Technology (Shenzhen) Co., Ltd..
- Dans les hôpitaux et autres établissements médicaux, éteignez l'appareil. Cet appareil peut perturber le fonctionnement des appareils médicaux tels que les stimulateurs cardiaques et prothèses auditives. Observez toujours une distance de sécurité minimale de 15 cm entre l'appareil et un stimulateur cardiaque.
- Assurez-vous que le niveau de volume n'est pas trop élevé lorsque vous branchez des écouteurs et des écouteurs pour protéger votre ouïe.



- En cas d'utilisation de l'appareil pendant la conduite d'un véhicule à moteur, observez la législation nationale applicable.
- Avant le nettoyage de l'appareil, éteignez-le et débranchez le câble de charge.
- Pour le nettoyage de l'appareil ou du chargeur, n'employez pas de produits chimiques. Nettoyez les appareils à l'aide d'un chiffon en tissu antistatique doux humidifié.
- L'adaptateur est à installer à proximité de l'équipement en veillant à ce qu'il soit facilement accessible.
- Le produit doit uniquement être connecté à une interface USB 2.0.
- Ne pas jeter les batteries au lithium usées ou oubliées avec les ordures ménagères. En tant qu'utilisateur, vous êtes également obligé de rapporter les anciennes batteries pour une mise au rebut appropriée.
- L'utilisateur assume l'entière responsabilité pour tous les dommages et frais causés par les logiciels malveillants téléchargés via le réseau ou d'autres fonctions d'échange de données de l'appareil. L'entreprise **Power Idea Technology (Shenzhen) Co., Ltd.** décline toute responsabilité pour ce type de revendications.

Avertissement

L'entreprise **Power Idea Technology (Shenzhen) Co., Ltd.** décline toute responsabilité pour les dommages causés par le non-respect des présents conseils ou par toute utilisation inappropriée de l'appareil.

6. BATTERIE.

Risque d'explosion si la batterie est remplacée par une batterie du mauvais type. Jetez les batteries usagées

conformément aux prescriptions.

FR

7. PRÉPARATION

7.1 Installer la batterie / Installer la carte micro SIM et la carte micro SD

7.1.1 Dévissez la vis du compartiment de la batterie à l'aide d'un tournevis, comme illustré par l'illustration puis retirez la batterie.

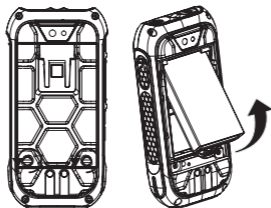

7.1.2 Install the Micro SIM card and Micro SD card as picture showed.

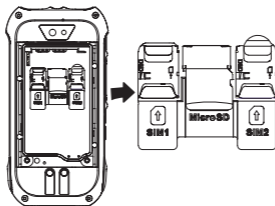

7.1.3 Une fois les cartes installées, enfoncez la batterie dans le compartiment à batterie.

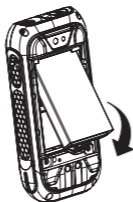

7.1.4 Fermez le cache de la batterie et vissez la vis du cache dans le sens des aiguilles d'une montre.

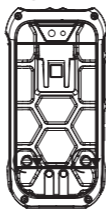

Remarque :

Veillez à ce que le cache en caoutchouc de la prise casque et de la prise USB de l'appareil soit parfaitement en place afin de garantir la bonne étanchéité à l'eau et à la poussière.

Aucune autre déclaration spécifique n'est faite à ce sujet dans le document.

7.2. Installer et retirer le clip de ceinture

Comme illustré

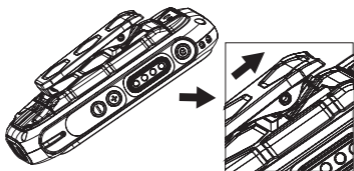

7.3 CHARGING

Le RG360 est compatible avec une charge à 5V/1A. N'utilisez que des chargeurs et des câbles homologués RugGear car les produits non homologués pourraient provoquer l'explosion de la batterie ou endommager votre appareil.

Vous ne devez recharger l'appareil qu'à une température ambiante comprise entre +0°C et +45°C. La température de fonctionnement normale de ce téléphone portable est comprise entre -10°C et 50°C .

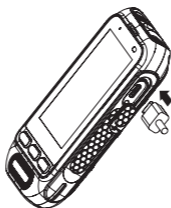

8. Présentation du fonctionnement

8.1 Bouton PTT/Personnalisation

Le bouton PTT sert également de bouton de personnalisation des fonctions. Vous pouvez donc, au choix, choisir et modifier les fonctions que vous souhaitez. À la première utilisation, vous devez paramétrer votre appli (Bouton Personnalisation), comme suit

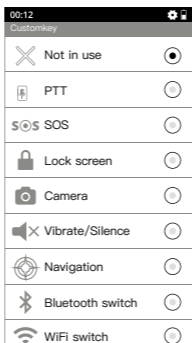

8.2 Alarme multifonction (LWP)

L'alarme multifonction fait référence à la fonction qui détecte l'état du téléphone portable pendant les mouvements ou le repos et qui avertit automatiquement le contact à prévenir en cas d'urgence par un appel ou un SMS.

1. Mot de passe par défaut : 1122.
2. Après avoir ouvert l'application pour la première fois, vous devez définir un numéro de téléphone par défaut pour l'alarme.
3. Si le téléphone portable utilise deux cartes SIM, vous devez également définir quel numéro de téléphone par défaut passera les appels ou enverra les SMS

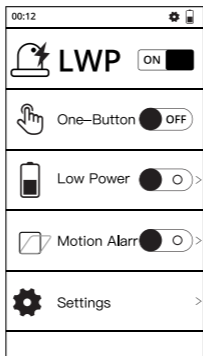

9. RECYCLAGE

Le symbole de la poubelle rayée sur votre produit, batterie, documentation ou emballage vous rappelle que tous les produits électriques et électroniques, piles et batteries doivent être recyclés séparément à la fin de leur cycle de vie. Ces dispositions sont valables dans toute l'Union européenne. Ne jetez pas ces produits avec les ordures ménagères non triées. Déposez toujours les produits électroniques, les batteries et le matériel d'emballage auprès des centres de collecte compétents. Cela permet d'éviter les décharges sauvages et encourage la réutilisation des ressources. Pour de plus amples informations, contactez votre revendeur, votre entreprise régionale chargée de la collecte des ordures, les autorités nationales en charge de la responsabilité étendue du fabricant ou le représentant local de l'entreprise Power Idea Technology (Shenzhen) Co., Ltd.



10. INFORMATIONS À PROPOS DE LA CERTIFICATION DAS (DÉBIT D'ABSORPTION SPÉCIFIQUE)

En Europe, le taux d'absorption spécifique ou DAS ne doit pas être supérieur à 2,0 W/kg. L'appareil a également été testé avec ce seuil DAS. La valeur DAS la plus élevée mesurée en vertu de cette norme durant la certification du produit pour une utilisation près du corps s'élève à

0.816 W/kg et lorsqu'il est porté sur le corps est de 0.774 W/kg. Cet appareil a été testé en vue d'une utilisation près du corps typique en observant une distance de 5 mm entre le combiné et le corps. L'appareil est conforme aux spécifications RF en cas d'utilisation à 5 mm de votre corps. Il est déconseillé d'utiliser des clips de ceinture, étuis et accessoires similaires qui abritent des composants métalliques. Il est possible que l'utilisation d'accessoires non conformes à ces exigences ne soit pas conforme aux exigences relatives à l'exposition aux radiofréquences et il est recommandé d'éviter une telle utilisation.

11. MARQUES

Toutes les autres marques et copyrights sont la propriété de leurs propriétaires respectifs.

12. GARANTIE

- For European customers please check: <https://ruggear.com/warranty-terms/>
- For Customers in Americas please check: <https://ruggear.com/terms-and-conditions-americas/>
- Pour plus d'informations sur FCC, visitez le site www.RugGear.com et recherchez-le dans la section "Assistance".

ITALIANO

1. Tasti e funzioni speciali (vedere la figura a pagina 3)

1_Presa per cuffie da 3.5 mm: consente di collegare delle cuffie o un microfono per la funzione TalkBack dotati di connettore di 3,5 mm.

2_Tasto SOS: premendo a lungo viene selezionato automaticamente un numero di emergenza memorizzato dall'utente. Questa funzione può essere utilizzata solo in combinazione con un'applicazione LWP disponibile su base opzionale.

3_Tasto di accensione: premere a lungo per accendere/spengere il dispositivo. Premere brevemente per attivare/disattivare la modalità di standby.

4_Tasto PTT/Personalizzato: premere a lungo per abilitare la funzionalità software TalkBack.

5_Tasti Volume: consentono di alzare/abbassare il volume.

6_Spie a LED: spie a LED dello stato di carica e delle notifiche.

7_3 tasti Android: tasto Home/tasto Applicazione corrente/tasto Indietro

8_Microfono principale: viene usato per effettuare chiamate, comunicazioni in modalità PTT o registrazioni

9_Altoparlante

10_Interfaccia USB: interfaccia di tipo C per la ricarica del telefono cellulare e la trasmissione di dati.

11_Microfono secondario: dotato della funzionalità di riduzione del rumore, viene usato per le chiamate in vivavoce.

12_Fotocamera posteriore

13_Clip per cintura

14_Caricabatterie da tavolo Pogo

2. INTRODUZIONE

Questo documento contiene informazioni e prescrizioni di sicurezza che devono essere necessariamente osservate nell'ottica del funzionamento sicuro del dispositivo **RG360** alle condizioni descritte. La mancata osservanza di tali informazioni e istruzioni può avere conseguenze pericolose o violare le prescrizioni previste.

Si prega di leggere le istruzioni per l'uso e le prescrizioni di sicurezza prima di utilizzare l'apparecchio. In caso di informazioni discordanti si applicano le istruzioni delle prescrizioni di sicurezza in lingua inglese.

L'attuale dichiarazione di conformità UE, i certificati, le istruzioni di sicurezza e i manuali sono disponibili sul sito

www.RugGear.com, o possono essere richiesti direttamente a **Power Idea Technology (Shenzhen) Co.,**

Ltd..

3. RISERVA

Il contenuto del presente documento si basa sulla funzione corrente del dispositivo. L'azienda Power Idea Technology (Shenzhen) Co., Ltd. non si assume alcuna responsabilità, né espressa né implicita, relativamente alla correttezza o completezza dei contenuti del documento, compresi segnatamente ma non esclusivamente la garanzia implicita di commerciabilità e idoneità per uno scopo specifico, fatti salvi i casi in cui norme o sentenze applicabili prevedano tale responsabilità. **Power Idea Technology (Shenzhen) Co., Ltd.** si riserva il diritto di apportare modifiche al presente documento o di ritirarlo in qualsiasi momento e senza obbligo di preavviso. Modifiche, errori e refusi non possono costituire il fondamento per richieste di indennizzo. Tutti i diritti riservati. **Power Idea Technology (Shenzhen) Co., Ltd.** non si assume alcuna responsabilità per la perdita di dati o per danni di qualsiasi altro tipo derivanti da un uso improprio del dispositivo.



4. DICHIARAZIONE DI CONFORMITÀ UE

La dichiarazione di conformità UE si trova alla fine delle presenti istruzioni.

5. ALTRE PRESCRIZIONI DI SICUREZZA

- Non toccare lo schermo del dispositivo con oggetti appuntiti. Le particelle di polvere e le unghie possono graffiare lo schermo. Tenere pulito lo schermo. Rimuovere delicatamente la polvere dallo schermo con un panno morbido ed evitare di graffiare lo schermo.
- Non collocare il dispositivo in ambienti con temperature eccessive: il calore potrebbe surriscaldare la batteria e causare incendi o esplosioni.
- Non caricare il dispositivo nei pressi di sostanze infiammabili o esplosive.
- Caricare il dispositivo solo in locali chiusi e asciutti.
- Non caricare il dispositivo in ambienti umidi o polverosi.
- Non utilizzare il dispositivo in luoghi in cui ne è vietato l'uso.
- Non esporre il dispositivo o il caricabatterie a forti campi elettromagnetici come ad esempio quelli provenienti dai piani cottura a induzione o forni a microonde.
- Non aprire il dispositivo e non eseguire da soli alcuna riparazione. Le riparazioni inappropriate possono provocare la distruzione del dispositivo o innescare un incendio o un'esplosione. Il dispositivo può essere riparato solo da tecnici autorizzati.

- Utilizzare solo accessori autorizzati da Power Idea Technology (Shenzhen) Co., Ltd..
- Spegnere il dispositivo all'interno di cliniche o strutture ospedaliere. Il dispositivo può influire sul funzionamento di apparecchiature mediche come pacemaker o apparecchi acustici. Mantenere sempre una distanza di sicurezza di almeno 15 cm tra il dispositivo e un pacemaker.

- Assicurarsi che il livello del volume non sia impostato su un valore troppo alto quando si collegano



- cuffie e auricolari per proteggere l'udito.
- Osservare le leggi nazionali in vigore quando si utilizza il dispositivo alla guida di un mezzo di trasporto.
- Spegnere il dispositivo e rimuovere il cavo di ricarica prima di pulire l'apparecchio.
- Non utilizzare detergenti chimici per pulire il dispositivo o il caricabatterie. Pulire gli apparecchi con un panno antistatico morbido e umido.
- L'adattatore deve essere installato vicino all'impianto ed essere facilmente accessibile.
- Il prodotto deve essere connesso esclusivamente a una porta USB 2.0.
- Non smaltire le batterie al litio esaurite e abbandonate nella spazzatura normale; conferirle alle sedi preposte per lo smaltimento dei rifiuti.
- L'utente è responsabile dei danni e delle responsabilità conseguenti al download di malware durante l'uso di funzioni di rete o di scambio dati del dispositivo. **Power Idea Technology (Shenzhen) Co., Ltd.** non può essere considerata responsabile di eventuali richieste di indennizzo conseguenti.

Avvertenza

Power Idea Technology (Shenzhen) Co., Ltd. non potrà assumersi alcuna responsabilità per i danni causati da negligenza nei confronti delle presenti raccomandazioni o dall'uso non corretto del dispositivo.

6. BATTERIA

Rischio di esplosione se la batteria viene sostituita con una di tipo non corretto. Smaltire la batterie usate seguendo le istruzioni.

7. PREPARAZIONE

7.1 Installazione della batteria/Installazione della scheda Micro SIM e/o della scheda Micro SD

7.1.1 Ruotare la vite di fissaggio del gruppo batteria con un cacciavite, come illustrato nella figura, quindi estrarre il

gruppo batteria.

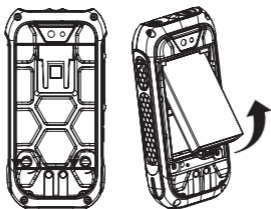

7.1.2 Installare la scheda Micro SIM e/o la scheda Micro SD, come illustrato nella figura.

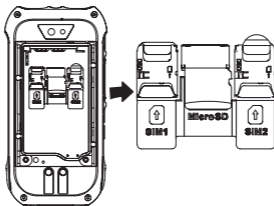

7.1.3 Dopo aver inserito le schede, premere la batteria nel vano batteria.

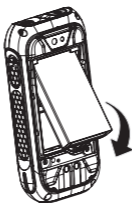

7.1.4 Chiudere il coperchio della batteria e ruotare la vite

del coperchio della batteria in senso orario.

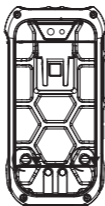

Nota:

accertarsi che i coperchietti in gomma della presa per le cuffie e della presa USB del dispositivo siano perfettamente sigillati in modo da garantire l'effettiva impermeabilità e resistenza alla polvere. Non saranno rilasciate ulteriori dichiarazioni specifiche al riguardo di seguito.

7.2. Montaggio e smontaggio della clip per cintura

Come illustrato in figura

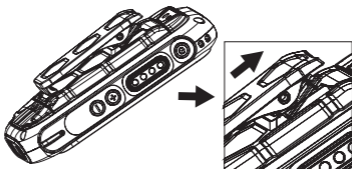

7.3 CARICA

Il modello RG360 supporta la carica a 5 V/1A. Utilizzare esclusivamente caricabatterie e cavi con licenza originale di RugGear, poiché i prodotti sprovvisti di licenza possono causare l'esplosione della batteria o danneggiare il dispositivo.

È possibile caricare il dispositivo solo a una temperatura ambiente compresa tra +0 °C e +45 °C. La normale temperatura operativa di questo telefono cellulare è compresa tra -10°C e 50 °C



8. Introduzione alle funzioni

8.1 Tasto PTT/Personalizzato

Il tasto PTT serve anche per personalizzare i tasti funzione. Infatti è possibile scegliere e modificare le funzioni che si desiderano. Se lo si utilizza per la prima volta occorre impostarlo all'interno della propria APP (CustomKey), come mostrato sotto

00:12 ⚙️ 📶		
Customkey		
✕	Not in use	<input checked="" type="radio"/>
📞	PTT	<input type="radio"/>
SOS	SOS	<input type="radio"/>
🔒	Lock screen	<input type="radio"/>
📷	Camera	<input type="radio"/>
🔊✕	Vibrate/Silence	<input type="radio"/>
📍	Navigation	<input type="radio"/>
📶	Bluetooth switch	<input type="radio"/>
📶	WiFi switch	<input type="radio"/>

8.2 Allarme multifunzionale (LWP)

L'allarme multifunzionale fa riferimento alla funzione che rileva lo stato del telefono cellulare durante gli spostamenti e il riposo e informa automaticamente il

contatto di emergenza tramite chiamata/SMS.

1. Password predefinita: 1122.

2. Dopo aver aperto l'applicazione per la prima volta, è necessario impostare un numero di telefono predefinito per l'allarme.

3. Se nel telefono cellulare vengono utilizzate due schede SIM, occorre impostare un numero di telefono predefinito per chiamata/SMS

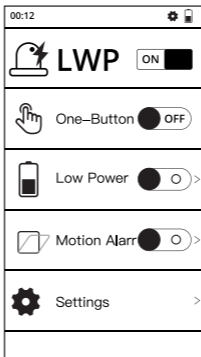

9. SMALTIMENTO

Il simbolo del cestino con la croce sopra apposto sul prodotto, sulla batteria, sul materiale di consultazione e sulla confezione ricorda all'utente che tutti i prodotti elettrici ed elettronici, le batterie e gli accumulatori devono essere conferiti a un apposito punto di raccolta una volta raggiunta la fine della vita utile. Tale requisito è in vigore nell'Unione Europea. Non smaltire questi prodotti come rifiuti comunali indifferenziati. Conferire sempre i prodotti elettronici usati, le batterie e i materiali di confezionamento ai punti di raccolta preposti. In tal modo si contribuisce a impedire lo smaltimento incontrollato dei rifiuti e si promuove il riciclaggio dei materiali. Per informazioni più dettagliate, rivolgersi al negoziante che ha venduto il prodotto, alle autorità locali di nettezza urbana, alle organizzazioni responsabili del produttore nazionale o al proprio rappresentante



locale **Power Idea Technology (Shenzhen) Co., Ltd.**

10. INFORMAZIONI SULLA CERTIFICAZIONE CE SAR (SPECIFIC ABSORPTION RATE, TASSO DI ASSORBIMENTO SPECIFICO)

Il limite SAR in Europa è 2,0 W/kg. Il dispositivo è stato testato anche a fronte di questo limite SAR. Il massimo valore SAR segnalato in conformità a questo standard durante la certificazione del prodotto per l'utilizzo in prossimità del corpo è di 0.816 W/kg e quando indossato sul corpo è 0.774 W / kg. Questo dispositivo è stato testato per operazioni standard con il dispositivo indossato con la parte posteriore tenuta a 5 mm dal corpo. Il dispositivo è conforme alle specifiche RF se utilizzato a 5 mm dal corpo. Clip da cintura, custodie e accessori analoghi eventualmente utilizzati non devono contenere componenti metallici nell'assemblaggio. L'uso di accessori che non rispettano queste caratteristiche potrebbe non essere conforme ai requisiti di esposizione alle radiofrequenze e va evitato.

11. MARCHI

Tutti gli altri marchi e copyright sono di proprietà dei rispettivi detentori.

12. GARANZIA

- Per i clienti europei, controllare: <https://ruggear.com/warranty-terms/>
- Per i clienti nelle Americhe, controllare: <https://ruggear.com/terms-and-conditions-americas/>.
- Per informazioni FCC, vai su www.RugGear.com e trovalo nella sezione „Supporto“.

PORTUGUÊS

1. Teclas e funções especiais (consulte a ilustração na página 3)

1_Ficha dos auscultadores de 3,5 mm: Ligue aos auscultadores de 3,5 mm ou ao microfone intercomunicador de 3,5 mm.

2_Botão SOS: Se pressionar o botão de maneira contínua, é selecionado automaticamente um número de emergência armazenado por si. Esta função só pode ser utilizada em conjunto com uma aplicação LWP disponível como opção.

3_Botão de alimentação: Pressione de maneira contínua para ligar/desligar o dispositivo. Pressione ligeiramente para ligar/desligar o modo de espera

4_Botão PTT/personalizado: Pressione continuamente a tecla personalizada para permitir o retorno de software.

5_Botões de volume: Aumentar/diminuir volume.

6_Indicador LED: Indicadores LED para carregamento e notificação.

7_Tecla Android 3: tecla Início/aplicação atual/tecla Regressar

8_Microfone principal: utiliza as opções Chamar, PTT para conversar ou gravação

9_Altifalante

10_Interface USB: A interface do Tipo C para carregar o telemóvel e transmissão de dados.

11_Sub-Mic: o ruído é reduzido e é utilizado para chamadas mãos-livres

12_Câmara traseira

13_Clipe de cintura

14_Carregador de secretária Pogo

2. INTRODUÇÃO

Este documento contém informações e normas de segurança que devem ser observadas de forma a assegurar a operação segura do aparelho **RG360** de acordo com as condições descritas. A não observação destas informações e instruções pode ter consequências perigosas ou infringir as normas. Antes de utilizar o aparelho, leia o Manual de instruções e estas Instruções de segurança. ! Em caso de informações contraditórias são válidas as instruções inglesas nestas Instruções de segurança. A Declaração de conformidade EU atual, os Certificados de exame de tipo, as Instruções de segurança e o Manual de instruções podem ser descarregados em www.RugGear.com ou solicitados junto da **Power Idea Technology (Shenzhen) Co., Ltd.**

3. RESERVA

O conteúdo do presente documento baseia-se na função atual do aparelho. **A Power Idea Technology (Shenzhen) Co., Ltd.** não assume, nem explicitamente nem implicitamente, qualquer responsabilidade pela veracidade ou integridade do conteúdo deste documento, incluindo, mas não limitado, garantias implícitas de capacidade de comercialização ou adequação a um fim específico, a menos que, as leis ou jurisprudência aplicáveis estabeleçam uma responsabilidade obrigatória. **A Power Idea Technology (Shenzhen) Co., Ltd.** reserva-se o direito de efetuar alterações a este documento ou de o retirar, a qualquer momento, sem aviso prévio. Modificações, lapsos e erros de impressão não dão direito a indemnizações. Todos os direitos reservados. **A Power Idea Technology (Shenzhen) Co., Ltd.** não assume qualquer responsabilidade por perdas de dados ou quaisquer outros danos similares causados por utilização incorreta do aparelho.

4. DECLARAÇÃO DE CONFORMIDADE EU

A Declaração de conformidade EU encontra-se no final deste Manual.



5. OUTRAS INSTRUÇÕES DE SEGURANÇA

- Não toque no visor com objetos pontiagudos. A poeira e a sujidade ou as suas unhas podem riscar o vidro do visor. Mantenha o vidro do visor limpo, limpando-o regularmente com um pano macio.
- Não exponha o aparelho a temperaturas elevadas, pois isso poderá levar ao sobreaquecimento da bateria, o que poderá causar um incêndio ou, na pior das hipóteses, uma explosão.
- Não carregue o aparelho na proximidade de substâncias inflamáveis ou explosivas.
- Carregue o aparelho apenas em espaços interiores secos.
- Não carregue o aparelho em ambientes húmidos ou com pó.
- Não utilize o aparelho em áreas nas quais a sua utilização é proibida.
- Não exponha o aparelho ou o carregador a quaisquer campos magnéticos fortes, como os produzidos, por ex., por fugões de indução ou fornos microondas.
- Não tente abrir o aparelho ou efetuar quaisquer reparações. As reparações incorretas podem causar avaria do aparelho, incêndio ou explosão. O aparelho só deve ser reparado por técnicos autorizados.
- Utilize somente acessórios autorizados pela **Power**

Idea Technology (Shenzhen) Co., Ltd.

- Desligue o aparelho em hospitais ou outras instalações médicas. Este aparelho pode interferir no funcionamento de dispositivos médicos como pacemakers ou aparelhos auditivos. Mantenha sempre uma distância de segurança de, pelo menos, 15 cm entre o aparelho e um pacemaker.

- Certifique-se de que o nível de volume não esteja ajustado muito alto ao conectar fones de ouvido e fones de ouvido para proteger sua audição.

- Ao utilizar o aparelho enquanto comanda um veículo, preste atenção às respetivas leis estatais.

- Antes de limpar o aparelho, desligue-o e retire o cabo de carregamento.

- Não utilize quaisquer produtos químicos para limpar o aparelho ou o carregador. Limpe os aparelhos com pano antiestático macio e humedecido.

- O adaptador deve ser instalado perto do equipamento e deverá ser facilmente acessível.

- O produto apenas deve ser ligado a uma interface USB, de versão USB2.0.

- As baterias NÃO devem ser colocadas no lixo doméstico. Como consumidor, é obrigado a enviar as baterias velhas para eliminação correta por um profissional.

- O utilizador é o responsável por vírus de computador resultantes da utilização das funções de internet. Não existe direito a recurso contra a **Power Idea Technology (Shenzhen) Co., Ltd.**

**Aviso**

A Power Idea Technology (Shenzhen) Co., Ltd. não assume qualquer responsabilidade por danos causados pela não observância destas instruções ou utilização incorreta do aparelho.

6. BATERIA

Há um risco de explosão se a bateria for substituída por uma incorrecta. Elimine as baterias gastas de acordo com as instruções.

7. PREPARAÇÃO**7.1 Instalar a bateria/instalar o cartão Micro SIM e o cartão Micro SD**

7.1.1 Rode o parafuso do conjunto da bateria com uma chave de parafusos, como indicado na Figura e depois retire o conjunto da bateria.

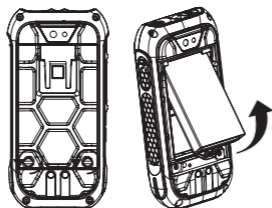

7.1.2 Instale o cartão Micro SIM e o cartão Micro SD, como indicado na figura.

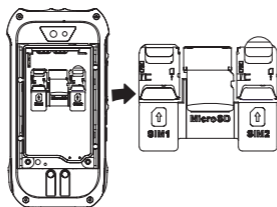

7.1.3 Depois de inserir os cartões, insira a bateria no respectivo compartimento.

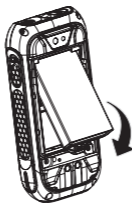

7.1.4 Feche a tampa da bateria e rode o parafuso da

tampa da bateria para a direita.

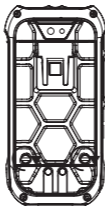

Nota:

Verifique se a tampa de borracha dos auriculares e a ficha USB do dispositivo estão bem vedados para que o equipamento esteja à prova de água e de pó. Não será feita qualquer declaração especial posteriormente.

7.2. Instalar e desmontar o clipe de cintura

Conforme indicado

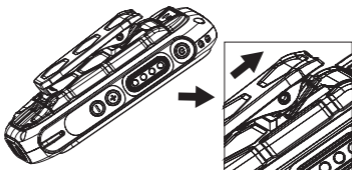

7.3 CARREGAR

O modelo RG360 é compatível com uma carga de 5 V/1 A. Utilize apenas os carregadores e os cabos de licença abrangente RugGear porque os produtos não licenciados podem fazer com que a bateria exploda ou podem danificar o dispositivo.

Só pode carregar o dispositivo a uma gama de temperaturas entre +0 °C e +45 °C. A temperatura normal de funcionamento deste telemóvel varia entre -10 °C a 50 °C.

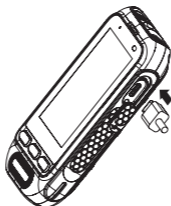

8. Introdução às funções

8.1 Botão PTT/personalizado

O botão PTT é também uma das teclas de função personalizadas, o que lhe permite escolher e modificar as funções pretendidas. Quando utilizar o equipamento pela primeira vez, tem de defini-lo na sua aplicação (CustomKey), como indicado abaixo

00:12		⚙️ 📶
Customkey		
✕	Not in use	<input checked="" type="radio"/>
📞	PTT	<input type="radio"/>
SOS	SOS	<input type="radio"/>
🔒	Lock screen	<input type="radio"/>
📷	Camera	<input type="radio"/>
🔊✕	Vibrate/Silence	<input type="radio"/>
📍	Navigation	<input type="radio"/>
📶	Bluetooth switch	<input type="radio"/>
📶	WiFi switch	<input type="radio"/>

8.2 Alarme multifuncional (LWP)

O alarme multifuncional diz respeito à funcionalidade que detecta o estado do telemóvel em movimento e em pausa e notifica automaticamente o contacto de emer-

gência por chamada/SMS.

1. Palavra-passe predefinida: 1122.
2. Depois de abrir a aplicação pela primeira vez, tem de definir um número de telemóvel predefinido para o alarme.
3. Se o telemóvel utilizar dois cartões SIM, tem de definir um número de telefone predefinido para marcação/SMS

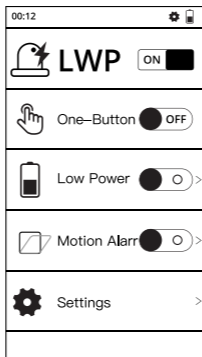

9. RECICLAGEM

O símbolo do contentor de lixo sobre rodas riscado, que se encontra no produto, na bateria, na documentação ou no material de embalagem, significa que os produtos elétricos e eletrónicos, as pilhas e baterias no final da sua vida útil devem ser submetidos a uma recolha de lixo seletiva. Estas normas são válidas na União Europeia. Não elimine estes produtos através do lixo doméstico. Elimine os produtos eletrónicos usados, baterias e material de embalagem sempre nos respetivos locais de recolha. Desta forma evitará a eliminação descontrolada de resíduos e estará a promover a reciclagem de recursos materiais. Poderá obter mais informações junto do comerciante onde adquiriu o produto, empresas regionais de tratamento de resíduos, autoridades estatais para o cumprimento das responsabilidades avançadas dos produtores ou do representante da **Power**



Idea Technology (Shenzhen) Co., Ltd. responsável pelo seu país ou região.

10. INFORMAÇÕES SOBRE CERTIFICAÇÃO CE SAR (TAXA DE ABSORÇÃO ESPECÍFICA)

O limite para a SAR (Taxa de Absorção Específica) na Europa é de 2,0 W/kg. O dispositivo foi também testado face a este limite SAR. O valor SAR mais elevado comunicado face a este padrão durante a certificação do produto para utilização corporal é de 0.816 W/kg e quando usado no corpo, o desgaste é de 0.774 W / kg. Este dispositivo foi testado para operações típicas de uso corporal, com a parte de trás do dispositivo mantido a 5mm do corpo. O dispositivo cumpre com especificações de RF quando o dispositivo é usado a uma distância de 5 mm do seu corpo. Ao usar presilhas de cinto, coldres e acessórios semelhantes, estes não deverão conter componentes metálicos na sua construção. O uso de acessórios que não satisfazem estas exigências poderão não permitir conformidade com as exigências de exposição à RF, devendo ser evitados.

11. MARCAS COMERCIAIS

Todas as outras marcas e Copyrights são propriedade dos seus respetivos proprietários.

12. GARANTIA

- Para os clientes europeus, por favor, verifique: <https://ruggear.com/warranty-terms/>
- Para clientes nas Américas, por favor, verifique: <https://ruggear.com/terms-and-conditions-americas/>
- Para obter informações da FCC, acesse www.RugGear.com e encontre-as na seção „Suporte“.

DEUTSCH

1. Tasten und Sonderfunktionen (siehe Abbildung auf Seite 3)

1_3,5-mm-Headset-Anschluss: Zum Anschließen des 3,5-mm-Kopfhörers oder des 3,5-mm-Talkback-Mikrofons

2_SOS-Taste: Durch langes Drücken wird automatisch die von Ihnen gespeicherte Notrufnummer gewählt. Diese Funktion kann nur in Verbindung mit der optional erhältlichen LWP-App genutzt werden.

3_An-/Aus-Taste: Lange drücken zum EIN-/AUSSCHALTEN des Geräts. Kurz drücken zum EIN-/AUSSCHALTEN des Standby-Modus.

4_PTT/Benutzerdefinierte Taste: Drücken Sie lange auf die benutzerdefinierte Taste, um das Software-Talkback zu aktivieren.

5_Lautstärketasten: Lautstärke erhöhen/verringern.

6_Anzeige-LED: Anzeige-LEDs für Aufladung und Benachrichtigung.

7_Taste Android 3: Home-Taste/ Aktuelle Anwendung/ Zurück-Taste

8_Hauptmikrofon: Für Anrufe, PTT-Gespräche oder Aufnahmen

9_Lautsprecher

10_USB-Schnittstelle: Typ-C-Schnittstelle zum Laden von Mobiltelefonen und zur Datenübertragung.

11_Nebenmikrofon: Zur Geräuschreduzierung und zum Freisprechen

12_Rückseitenkamera

13_Gürtelclip

14_Tischladestation Pogo

2. EINFÜHRUNG

Dieses Dokument enthält Informationen und Sicherheitsvorschriften die für einen sicheren Betrieb des Geräts **RG360** unter den beschriebenen Bedingungen unbedingt zu berücksichtigen sind. Nichtbeachtung dieser Informationen und Anweisungen kann gefährliche Folgen haben oder gegen Vorschriften verstoßen. Lesen Sie die Bedienungsanleitung und diese Sicherheitshinweise bevor Sie das Gerät benutzen. Im Falle widersprüchlicher Informationen gelten die englischen Anweisungen in diesen Sicherheitshinweisen. Die aktuelle EU-Konformitätserklärung, Baumusterprüfbescheinigung, Sicherheitshinweise und Bedienungsanleitung können unter www.RugGear.com heruntergeladen oder bei der **Power Idea Technology (Shenzhen) Co., Ltd.** angefordert werden.

3. VORBEHALT

Der Inhalt dieses Dokuments basiert auf der aktuellen Funktion des Gerätes. Die Power Idea Technology (Shenzhen) Co., Ltd. übernimmt weder ausdrücklich noch stillschweigend irgendeine Gewährleistung für die Richtigkeit oder Vollständigkeit des Inhalts dieses Dokuments, einschließlich, aber nicht beschränkt, auf die stillschweigende Garantie der Markttauglichkeit und der Eignung für einen bestimmten Zweck, es sei denn, anwendbare Gesetze oder Rechtsprechungen schreiben zwingend eine Haftung vor. Die **Power Idea Technology (Shenzhen) Co., Ltd.** behält sich das Recht vor, jederzeit ohne vorherige Ankündigung Änderungen an diesem Dokument vorzunehmen oder das Dokument zurückzuziehen. Änderungen, Irrtümer und Druckfehler begründen keinen Anspruch auf Schadensersatz. Alle Rechte vorbehalten.

Für Datenverluste oder andere Schäden gleich welcher Art, die durch den unsachgemäßen Gebrauch des Geräts entstanden sind, übernimmt die **Power Idea Technology (Shenzhen) Co., Ltd.** keine Haftung.

4. EU-KONFORMITÄTSERKLÄRUNG

Die EU-Konformitätserklärung befindet sich am Ende dieser Anleitung.



5. WEITERE SICHERHEITSHINWEISE

- Berühren Sie das Display nicht mit scharfkantigen Gegenständen. Staub und Schmutz oder Ihre Fingernägel können die Displayscheibe zerkratzen. Bitte halten Sie die Displayscheibe sauber, indem Sie diese regelmäßig mit einem weichen Stofftuch reinigen.
- Setzen Sie das Gerät keinen hohen Temperaturen aus, da dadurch der Akku überhitzen kann, was zu Feuer oder im schlimmsten Fall zu einer Explosion führen kann.
- Laden Sie das Gerät nicht in der Nähe von brennbaren oder explosiven Substanzen.
- Laden Sie das Gerät nur in trockenen Innenräumen.
- Laden Sie das Gerät nicht in feuchter oder staubiger Umgebung.
- Benutzen Sie das Gerät nicht an Orten, wo das Benutzen verboten ist.
- Setzen Sie das Gerät oder das Ladegerät keinen starken elektrischen Magnetfeldern aus, wie sie z. B. von Induktionsherden oder Mikrowellenöfen ausgehen.
- Öffnen Sie das Gerät nicht selbst und führen Sie auch keine Reparaturen selbst durch. Unsachgemäße Reparaturen können zur Zerstörung des Geräts, zu Feuer oder zu einer Explosion führen. Das Gerät darf nur

von autorisierten Fachleuten repariert werden.

- Verwenden Sie nur von Power Idea Technology (Shenzhen) Co., Ltd. zugelassenes Zubehör.
- Schalten Sie das Gerät in Kliniken oder anderen medizinischen Einrichtungen aus. Dieses Gerät kann die Funktion von medizinischen Geräten wie Herzschrittmachern oder Hörhilfen beeinflussen. Halten Sie immer

einen Sicherheitsabstand von mindestens 15 cm zwischen Gerät und einem Herzschrittmacher ein.

- Stellen Sie sicher, dass die Lautstärke beim Anschließen von Kopfhörern und Kopfhörern nicht zu hoch



eingestellt ist, um Ihr Gehör zu schützen.

- Achten Sie bei der Verwendung des Geräts während der Steuerung eines Kraftfahrzeuges auf die entsprechenden Landesgesetze.

- Schalten Sie das Gerät aus und entfernen Sie das Ladekabel, bevor Sie das Gerät reinigen.

- Benutzen Sie keine chemischen Mittel zum Reinigen des Geräts oder des Ladegeräts. Reinigen Sie die Geräte mit einem weichen, angefeuchteten antistatischen Stofftuch.

- Das Netzteil muss in der Nähe der Ausrüstung aufgestellt werden und leicht zugänglich sein.

- Das Produkt darf nur mit einer USB-Schnittstelle der Version USB 2.0 verbunden werden.

- Akkus gehören NICHT in den Hausmüll. Als Verbraucher sind Sie dazu verpflichtet alte Akkus zur fachgerechten Entsorgung zurückzugeben.

- Für Schäden durch Computerviren, die beim Gebrauch der Internetfunktionen heruntergeladen werden, ist der Benutzer selbst verantwortlich. Ein Regressanspruch gegenüber der **Power Idea Technology (Shenzhen) Co., Ltd.** besteht nicht.

Warnung

Die **Power Idea Technology (Shenzhen) Co., Ltd.** übernimmt keine Haftung für Schäden, die durch Nichtbeachtung dieser Hinweise oder unsachgemäßen Gebrauch des Geräts entstehen.

6. AKKU

Es besteht Explosionsgefahr, wenn der Akku durch einen falschen Akkutyp ersetzt wird. Entsorgen Sie verbrauchte Akkus gemäß den Anweisungen.

7. VORBEREITUNG

7.1 Einsetzen des Akkus & Einlegen von Micro-SIM-Karte und Micro-SD-Karte

7.1.1 Drehen Sie die Schraube der Akkueinheit mit einem Schraubendreher wie abgebildet und entfernen Sie dann die Akkueinheit

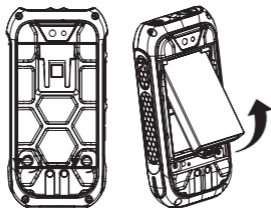

7.1.2 Installieren Sie die Micro-SIM-Karte und die Micro-SD-Karte wie abgebildet.

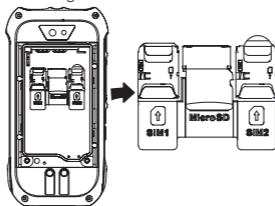

7.1.3 Nach dem Einlegen der Karten drücken Sie den Akku in das Akkufach.

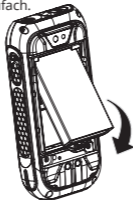

7.1.4 Schließen Sie die Akkuabdeckung und drehen Sie

die Schraube der Akkuabdeckung im Uhrzeigersinn.

DE

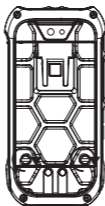

Hinweis:

Bitte stellen Sie sicher, dass die Gummiabdeckung des Ohrhörers und der USB-Anschluss des Geräts perfekt abgedichtet sind, damit die Wasser- und Staubsichtigkeit gewährleistet wird. Es wird keine nachträgliche, gesonderte Erklärung abgegeben.

7.2. Anbringen und Entfernen des Gürtelclips

Siehe Abbildung

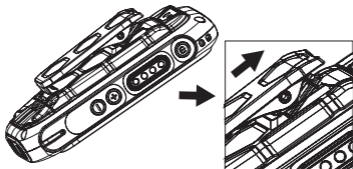

7.3 AUFLADEN

Das Modell RG360 unterstützt 5V/1A-Aufladung. Verwenden Sie nur RugGear-lizenzierte Ladegeräte und -kabel, da nicht-lizenzierte Produkte eine Explosion des Akkus verursachen oder das Gerät beschädigen können.

Das Gerät darf nur bei Umgebungstemperaturen von +0 °C bis +45 °C aufgeladen werden. Die normale Betriebstemperatur dieses Mobiltelefons liegt bei -10°C bis 50°C.



8. Vorstellung der Funktionen

8.1 PTT/Benutzerdefinierte Taste

Die PTT-Taste ist auch diejenige, mit der benutzerdefinierte Funktionen verwendet werden können, so dass Sie gewünschte Merkmale auswählen und ändern können. Bei der ersten Verwendung müssen Sie dies in Ihrer APP (CustomKey) festlegen, siehe unten.

00:12 ⚙️ 🔔		
Customkey		
✕	Not in use	<input checked="" type="radio"/>
📞	PTT	<input type="radio"/>
SOS	SOS	<input type="radio"/>
🔒	Lock screen	<input type="radio"/>
📷	Camera	<input type="radio"/>
🔊✕	Vibrate/Silence	<input type="radio"/>
🧭	Navigation	<input type="radio"/>
📶	Bluetooth switch	<input type="radio"/>
📶	WiFi switch	<input type="radio"/>

8.2 Multifunktionaler Alarm (LWP)

Multifunktionaler Alarm bezieht sich auf die Funktion, die den Status des Mobiltelefons bei Bewegung und Ruhe erkennt und automatisch per Telefonanruf/SMS

den Notfallkontakt benachrichtigt.

1. Standard-Passwort: 1122.
2. Nach dem erstmaligen Öffnen der Anwendung müssen Sie eine Standardtelefonnummer für den Alarm festlegen.
3. Wenn das Mobiltelefon zwei SIM-Karten verwendet, müssen Sie eine Standardtelefonnummer für Anrufe bzw. SMS festlegen

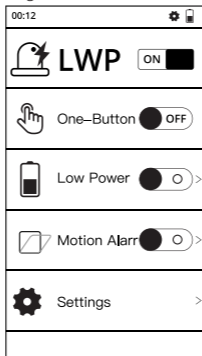

9. WIEDERVERWERTUNG

Das Symbol der durchgestrichenen Abfalltonne auf Rädern, das auf dem Produkt, auf dem Akku, in der Dokumentation oder auf dem Verpackungsmaterial zu finden ist, bedeutet, dass elektrische und elektronische Produkte, Batterien und Akkus am Ende ihrer Lebensdauer einer getrennten Müllsammlung zugeführt werden müssen. Diese Vorschriften gelten in der Europäischen Union. Entsorgen Sie diese Produkte nicht über den unsortierten Hausmüll. Entsorgen Sie gebrauchte elektronische Produkte, Akkus und Verpackungsmaterial stets bei den entsprechenden Sammelstellen. Sie beugen so der unkontrollierten Müllbeseitigung vor und fördern die Wiederverwertung von stofflichen Ressourcen. Weitere Informationen erhalten Sie über den Händler, bei dem Sie das Produkt erworben haben, von regionalen Abfallunternehmen, staatlichen Behörden für die



Einhaltung der erweiterten Herstellerhaftung oder dem für Ihr Land oder Ihre Region zuständigen **Power Idea Technology (Shenzhen) Co., Ltd.** Vertreter.

10. INFORMATIONEN ZUR CE SAR ZERTIFIZIERUNG (SPE-ZIFISCHE ABSORPTIONSRATE)

Der SAR-Grenzwert liegt in Europa bei 2,0 W/kg. Das Gerät wurde ebenfalls mit diesem Grenzwert getestet. Der höchste SAR-Wert, der bei der Produktzertifizierung gemäß diesem Standard für die Verwendung am Körper gemessen wurde, beträgt 0.816 W/kg und getragen am Körper getragen ist 0.774 W / kg. Das Gerät wurde auf typische Situationen beim Tragen am Körper mit der Rückseite des Telefons in einem Abstand von 5 mm vom Körper getestet. Das Gerät entspricht den HF-Spezifikationen, wenn es in einem Abstand von 5 mm vom Körper verwendet wird. Achten Sie bei der Verwendung von Gürtelclips, Gürteltaschen und ähnlichem Zubehör darauf, dass das Zubehör keine metallischen Gegenstände enthält. Der Einsatz von Zubehör, das diese Anforderungen nicht erfüllt, entspricht möglicherweise nicht den Richtlinien für HF-Exposition und ist nicht zulässig.

11. WARENZEICHEN

Alle weiteren Marken und Copyrights sind Eigentum ihrer jeweiligen Besitzer.

12. GARANTIE

- For European customers please check: <https://ruggear.com/warranty-terms/>
- For Customers in Americas please check: <https://ruggear.com/terms-and-conditions-americas/>
- FCC-Informationen finden Sie unter www.RugGear.com. Sie finden diese Informationen im Abschnitt „Support“.

1. Teclas y características especiales (véase la ilustración de la página 3)

1_ Conector de audio de 3.5 mm: Conecte el auricular de 3.5 mm o el micrófono talkback de 3.5 mm.

2_ Botón SOS: Manteniéndolo pulsado selecciona automáticamente el número de emergencia que se haya guardado. Esta función puede utilizarse solo junto con una aplicación LWP disponible opcionalmente.

3_ Botón de encendido: Mantenga pulsado para encender o apagar el dispositivo. Pulse brevemente para activar/desactivar el modo de espera.

4_ Botón personalizado/PTT: Mantenga pulsado el botón personalizado para activar la función de intercomunicación del software.

5_ Botones de volumen: Para subir/bajar el volumen.

6_ Indicadores de LED: Indicadores de LED de carga y notificación.

7_ 3 teclas de Android: Tecla de inicio/Aplicación actual/ Tecla de entrada.

8_ Micrófono principal: se usa para llamar, hablar con PTT o grabar.

9_ Altavoz

10_ Interfaz USB: Interfaz de tipo C para carga de teléfonos móviles y transmisión de datos.

11_ Micrófono secundario: con reducción de ruido, se utiliza para llamadas a manos libres.

12_ Cámara trasera

13_ Gancho de cinturón

14_ Cargador de escritorio Pogo

2. INTRODUCCIÓN

Este documento contiene informaciones y prescripciones de seguridad que deben tenerse en cuenta sin falta para un funcionamiento seguro del dispositivo **RG360** en las condiciones descritas. El incumplimiento de estas informaciones e instrucciones puede tener consecuencias peligrosas o infringir la normativa.

Lea las instrucciones de uso y estas indicaciones de seguridad antes de utilizar el dispositivo. En caso de información contradictoria, tendrán prioridad las instrucciones inglesas de estas indicaciones de seguridad. La declaración de conformidad UE actual, los certificados, las instrucciones de seguridad y las guías están disponibles en **www.RugGear.com** o directamente a través de **Power Idea Technology (Shenzhen) Co., Ltd.**

3. RESERVA

El contenido de este documento se basa en el funcionamiento actual del dispositivo. **Power Idea Technology (Shenzhen) Co., Ltd.** no acepta ninguna garantía, ya sea expresa o implícita por la exactitud o integridad de los contenidos de este documento, incluyendo, pero sin limitarse, las garantías implícitas de comerciabilidad y adecuación para un fin determinado, a menos que las leyes aplicables o la jurisprudencia prescriban obligatoriamente una responsabilidad.

Power Idea Technology (Shenzhen) Co., Ltd. se reserva el derecho a realizar en todo momento, sin información previa, modificaciones en este documento o a retirar dicho documento. Los cambios, errores o erratas no suponen ningún derecho a indemnización. Todos los derechos reservados.

Power Idea Technology (Shenzhen) Co., Ltd. no asumirá ninguna responsabilidad por las pérdidas de datos u otros daños de cualquier tipo que se originen como consecuencia de un uso inadecuado del dispositivo.

4. DECLARACIÓN DE CONFORMIDAD UE

La declaración de conformidad UE se encuentra al final de estas instrucciones.



5. OTRAS INDICACIONES DE SEGURIDAD

- No toque la pantalla del dispositivo con objetos punzantes. Las partículas de polvo y los clavos pueden rayar la pantalla. Mantenga limpia la pantalla. Utilice un paño suave con cuidado para retirar el polvo de la pantalla y no raye la superficie.
- No introduzca el dispositivo en entornos con temperaturas extremas porque la batería podría recalentarse e incendiarse o explotar.
- No cargue el dispositivo cerca de sustancias inflamables o explosivas.
- Cargue el dispositivo solo en espacios interiores secos.
- No cargue el dispositivo en entornos húmedos o polvorientos.
- No utilice el dispositivo en lugares en los que esté prohibido su uso.
- No exponga el dispositivo o el cargador a ningún campo magnético intenso, p. ej. los provenientes de hornos de inducción u hornos microondas.
- No abra el dispositivo por sí solo ni tampoco realice reparaciones por sí mismo. Las reparaciones incorrectas pueden provocar daños irreparables en el dispositivo, un incendio o incluso una explosión. El dispositivo

solo debe ser reparado por expertos autorizados.

- Utilice exclusivamente accesorios **Power Idea Technology (Shenzhen) Co., Ltd.** autorizados.
- Desconecte el dispositivo en hospitales u otros centros médicos. Este dispositivo puede influir en el funcionamiento de dispositivos médicos como marcapasos o audífonos. Mantenga siempre una distancia de seguridad de mínimo 15 cm entre el dispositivo y un marcapasos.
- Asegúrese de que el nivel de volumen no esté demasiado alto cuando conecte audífonos y auriculares para proteger su audición.
- En caso de que use el dispositivo mientras conduce un vehículo, respete la legislación vigente que corresponda.
- Desconecte el dispositivo y retire el cable de carga antes de limpiar el dispositivo.
- No utilice productos químicos para la limpieza del dispositivo ni del cargador. Limpie el dispositivo con un paño suave y antiestático humedecido.
- El adaptador debe estar instalado cerca del equipo y debe ser fácilmente accesible.
- El producto solo se debe conectar a una interfaz USB de la versión USB2.0.
- Las baterías no están en la basura doméstica. Como consumidor, usted está obligado a devolver las pilas usadas para su correcta eliminación.
- El usuario será el único responsable de los daños y otras obligaciones que pudieran surgir de la descarga de malware al utilizar la red u otras funciones de intercambio de datos del dispositivo. **Power Idea Technology (Shenzhen) Co., Ltd.** no se hace responsable de las reclamaciones que pudieran derivarse de ello.



Advertencia

Power Idea Technology (Shenzhen) Co., Ltd. no se hará responsable de las reclamaciones por daños causados por hacer caso omiso a estas advertencias o por el uso indebido del dispositivo.

6. BATERÍA

Existe riesgo de explosión si la batería se reemplaza con otra de tipo incorrecto. Elimine las baterías usadas de conformidad con las instrucciones.

7. PREPARACIÓN

7.1 Colocar y quitar la batería/Colocar la tarjeta micro SIM y la tarjeta micro SD

7.1.1 Gire el tornillo del conjunto de la batería con un

destornillador, como se muestra en la figura, y extraiga el conjunto de la batería.

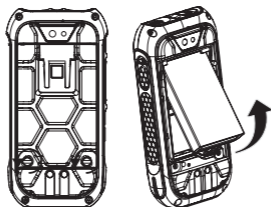

7.1.2 Coloque la tarjeta micro SIM o la tarjeta micro SD como se muestra en la figura.

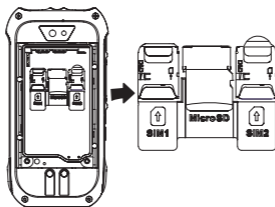

7.1.3 Después de colocar las tarjetas, presione la batería en el compartimento de la batería.

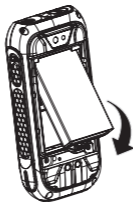

7.1.4 Cierre la tapa de la batería y gire el tornillo de la

tapa en sentido horario.

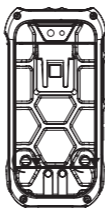

Nota:

Asegúrese de que la tapa de goma del auricular y el conector USB del dispositivo estén bien ajustados, para que la función de estanqueidad al agua y al polvo funcione correctamente.

A continuación no se darán más advertencias al respecto.

7.2. Colocar y quitar el gancho de cinturón

Tal como se muestra

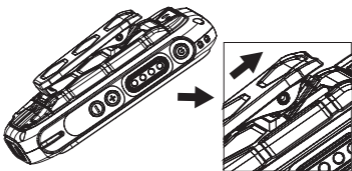

7.3 CARGA

El RG360 admite cargadores de 5 V/1 A. Use solo cargadores y cables con licencia de RugGear porque los productos sin licencia podrían causar la explosión de la batería o dañar el dispositivo.

El dispositivo se puede cargar solo a una temperatura ambiente comprendida entre +0 °C y +45 °C. La temperatura normal de funcionamiento de este teléfono móvil es de -10°C a 50 °C.



8. Introducción a las funciones

8.1 Botón personalizado/PTT

El botón PTT funciona también como tecla de función personalizada, para poder elegir y modificar las características que se deseen. Si lo usa por primera vez, debe ajustarlo en su aplicación (CustomKey), como se indica abajo

00:12		⚙️	🔍
Customkey			
✕	Not in use	<input checked="" type="radio"/>	
📞	PTT	<input type="radio"/>	
SOS	SOS	<input type="radio"/>	
🔒	Lock screen	<input type="radio"/>	
📷	Camera	<input type="radio"/>	
🔊✕	Vibrate/Silence	<input type="radio"/>	
🧭	Navigation	<input type="radio"/>	
📶	Bluetooth switch	<input type="radio"/>	
📶	WiFi switch	<input type="radio"/>	

8.2 Alarma multifunción (LWP)

La alarma multifunción se refiere a la función que detecta el estado del teléfono móvil durante el

movimiento y el reposo y lo notifica automáticamente al contacto de emergencia a través de una llamada telefónica/SMS.

1. Contraseña predeterminada: 1122.
2. Después de abrir la aplicación por primera vez, debe establecer un número de teléfono predeterminado para la alarma.
3. Si el teléfono móvil utiliza dos tarjetas SIM, debe establecer un número de teléfono predeterminado de marcación/SMS

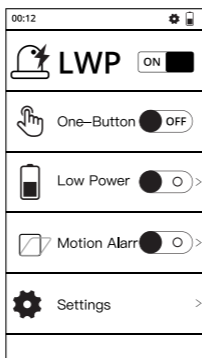

9. RECICLAJE

El contenedor de basura tachado que aparece en el producto, en la batería, en la documentación o en el embalaje indica que todos los productos eléctricos y electrónicos, pilas y acumuladores deben llevarse a los puntos de recogida selectiva al final de su vida útil. Este requisito se aplica en la Unión Europea. No deseche estos productos como residuos urbanos no seleccionados. Devuelva siempre los productos electrónicos, las pilas y el material de embalaje usados a los puntos específicos de recogida. De este modo ayudará a prevenir la eliminación incontrolada de residuos y a fomentar el reciclaje de los materiales. Puede obtener más información a través del distribuidor minorista del producto, las autoridades locales encargadas de la gestión de residuos, las



organizaciones nacionales competentes en materia de responsabilidad de los productores o el representante local de **Power Idea Technology (Shenzhen) Co., Ltd.**

10. INFORMACIÓN SOBRE LA CERTIFICACIÓN CE SAR (SPECIFIC ABSORPTION RATE O TASA DE ABSORCIÓN ESPECÍFICA)

El límite de la SAR en Europa es de 2,0 W/kg. El dispositivo también se ha probado con este límite de la SAR. El valor de la SAR máximo según la información suministrada bajo este estándar durante la certificación del producto para su uso en el cuerpo es de 0.816 W/kg y cuando se usa usado en el cuerpo es de 0.774 W / kg. El dispositivo se ha probado en operaciones habituales de uso en el cuerpo con la parte posterior del teléfono situada a 5mm del cuerpo. El dispositivo cumple las especificaciones de radiofrecuencia cuando se utiliza a 5 mm del cuerpo. Los clips para cinturón, fundas y accesorios similares que se puedan utilizar no deben contener componentes metálicos. Es posible que el uso de accesorios que no cumplan estos requisitos no se ajuste a los requisitos de exposición a RF y debe evitarse.

11. MARCAS COMERCIALES

Todas las demás marcas comerciales y derechos de autor son propiedad de sus respectivos dueños.

12. GARANTÍA

- Para los clientes europeos, compruebe: <https://ruggear.com/warranty-terms/>
- Para los clientes de América, consulte: <https://ruggear.com/es/terms-and-conditions-americas/>
- Para obtener información de la FCC, vaya a www.RugGear.com y búsquelo en la sección „Soporte“.

РУССКИЙ

RU

1. Клавиши и особые функции (см. рисунок на стр. 3)

1_Гнездо под гарнитуру 3,5 мм: позволяет подключить гарнитуру 3,5 мм или микрофон служебной связи 3,5 мм.

2_Кнопка SOS: длительное нажатие автоматически выбирает сохраненный вами ранее номер экстренного вызова. Эта функция доступна только в сочетании с дополнительным приложением LWP.

3_Кнопка питания: при длительном нажатии включает/выключает питание устройства. при коротком нажатии включает/выключает режим ожидания устройства.

4_Кнопка передачи/пользовательская кнопка: Длительное нажатие пользовательской клавиши позволяет включить программную служебную связь.

5_Кнопки громкости: кнопка повышения/снижения громкости.

6_Индикаторный светодиод: индикаторные светодиоды состояния заряда батареи и уведомлений.

7_3 клавиши Android: клавиша главного экрана/текущего приложения/возврата.

8_Главный микрофон: используется во время вызовов, передаче или записи.

9_Динамик

10_Интерфейс USB: интерфейс типа C для зарядки мобильных телефонов и передачи данных.

11_Дополнительный микрофон: снижает шум и используется для громкой связи.

12_Задняя камера

13_Зажим для крепления к поясному ремню

14_Настольное зарядное устройство Pogo

2. ВВЕДЕНИЕ

Этот документ содержит предписания и правила техники безопасности, которые необходимо соблюдать для обеспечения безопасной работы устройства **RG360** в описанных условиях. Неисполнение данных предписаний и требований может иметь опасные последствия или может являться нарушением правил техники безопасности. Прочтите инструкцию по эксплуатации и инструкцию по технике безопасности перед использованием устройства. В случае возникновения противоречий действительны английские требования в данных правилах техники безопасности. Действующую Декларацию о соответствии нормам ЕС, сертификаты,

инструкции по технике безопасности и руководства пользователей можно найти на сайте **www.RugGear.com** или запросить в **Power Idea Technology (Shenzhen) Co., Ltd.**

3. ОГОВОРКА

Содержание этого документа основано на текущий функциях устройства. Общество с ограниченной ответственностью Power Idea Technology (Shenzhen) Co., Ltd. не берет на себя никакой ответственности с четким указанием на это или без четкого указания на это за правильность или полноту содержания этого документа, включая подразумеваемую гарантию, не не ограничиваясь ней, годности для рынка и годности для определенной цели, за исключением случаев, когда применимые законы или правовые положения в обязательном порядке предписывают ответственность. Общество с ограниченной ответственностью Power Idea Technology (Shenzhen) Co., Ltd. оставляет за собой право в любое время и без предварительного уведомления производить изменения в этом документе или отзываться документ. Изменения, ошибки и опечатки не являются основанием для требования возмещения ущерба. Все права защищены. За потерю данных или другой ущерб любого рода, вызванный неправильным применением устройства, **Power Idea Technology (Shenzhen) Co., Ltd.** не несет никакой ответственности.

4. ДЕКЛАРАЦИЯ СООТВЕТСТВИЯ ЕС

Декларация соответствия ЕС приведена в конце этого руководства.



5. ДОПОЛНИТЕЛЬНЫЕ УКАЗАНИЯ ПО БЕЗОПАСНОСТИ

- Не прикасайтесь к экрану устройства мобильной связи острыми предметами. Вы можете поцарапать экран ногтями или частицами пыли. Пожалуйста, содержите экран в чистоте. Аккуратно очищайте экран от пыли с помощью мягкой ткани и следите за тем, чтобы не поцарапать экран.
- Избегайте нахождения устройства в зонах повышенной температуры. Это может привести к нагреву аккумулятора с последующим возгоранием или взрывом.
- Не заряжайте устройство возле горючих или взрывчатых веществ.
- Заряжайте устройство только в сухих помещениях.

- Не заряжайте устройство во влажных или запыленных условиях.
- Не пользуйтесь устройством в местах, где это запрещено.
- Не подвергайте устройство или зарядное устройство воздействию сильных магнитных полей, например от индукционных плит или микроволновых печей.
- Не пытайтесь самостоятельно разбирать и ремонтировать устройство. Ненадлежащий ремонт может привести к выходу устройства из строя, пожару или взрыву. Ремонт устройства должны выполнять только квалифицированные специалисты.
- Используйте только принадлежности, допущенные компанией **Power Idea Technology (Shenzhen) Co., Ltd.**
- Выключайте устройство в клиниках и других медицинских учреждениях. Это устройство может нарушить работу медицинских приборов, например кардиостимуляторов или слуховых аппаратов. Всегда соблюдайте расстояние не менее 15 см между устройством и кардиостимулятором.
- Убедитесь, что уровень громкости не установлен слишком высоким при подключении наушников и наушников для защиты слуха.
- При использовании устройства во время управления автомобилем соблюдайте соответствующие правила.
- Перед очисткой выключите устройство и отсоедините зарядный кабель.
- Не используйте химические вещества для очистки устройства или зарядного устройства. Очищайте устройства влажной мягкой антистатической тканью.
- Адаптер должен быть установлен вблизи оборудования и должен быть легко доступен.
- Продукт должен подключаться только к USB-разъему версии USB2.0.
- Батареи не в бытовых отходов. Как потребитель вы обязаны сдавать использованные аккумуляторы на утилизацию в уполномоченную компанию.
- загружаемыми из интернета или при использовании других функций обмена данными устройства мобильной связи, несет исключительно пользователь. Компания Power Idea Technology (Shenzhen) Co., Ltd. не может быть привлечена к ответственности по любому из данных исков.



Предупреждение

Power Idea Technology (Shenzhen) Co., Ltd. не несет ответственности за ущерб, причиненный вследствие несоблюдения данных рекомендаций или неправильного использования устройства мобильной связи.

6. АККУМУЛЯТОРНАЯ БАТАРЕЯ

Замена на аккумуляторную батарею неправильного типа создает риск взрыва. Утилизируйте батареи согласно инструкциям.

7. ПОДГОТОВКА

7.1 Установка батареи/установка карт Micro SIM и Micro SD

7.1.1 Выверните винт крышки батарейного отсека с помощью отвертки, как показано на рисунке, затем извлеките аккумуляторную батарею.

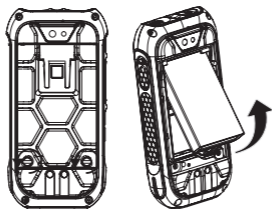

7.1.2 Установите карты Micro SIM и Micro SD, как показано на рисунке.

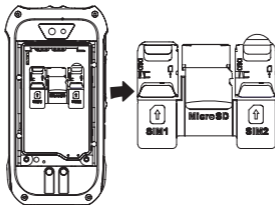

7.1.3 Вставив карты, вставьте батарею обратно в батарейный отсек.

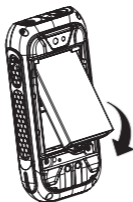

7.1.4 Закройте крышку батарейного отсека и затяните винт крышки батарейного отсека по часовой стрелке.

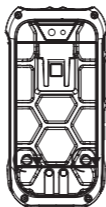

Примечание.

Убедитесь, что резиновые кожухи гнезда для наушников и USB-разъема устройства полностью герметичны и обеспечивают его водо- и пыленепроницаемость. Далее это отдельно упоминаться не будет.

7.2. Установка и разборка зажима для крепления к поясному ремню

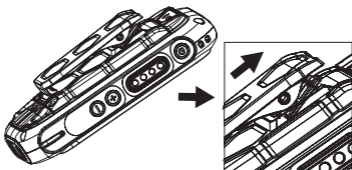

7.3 ЗАРЯДКА

RG360 поддерживает зарядку 5 В/1 А; используйте только лицензированные RugGear зарядные устройства и кабели, так как нелицензионные устройства могут привести к взрыву батареи или повредить ваше устройство.

Устройство допускается заряжать только при температуре окружающего воздуха от +0 °С до +45 °С. Рабочий диапазон температуры данного мобильного телефона составляет от -10 °С до 50 °С.

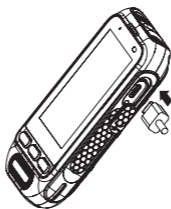

8. Введение в функции

8.1 Кнопка передачи/кнопка настройки

Кнопка передачи также используется для настройки функциональных клавиш, что позволяет выбирать и изменять нужные функции. При первом использовании, ее необходимо настроить в приложении (CustomKey), как показано ниже

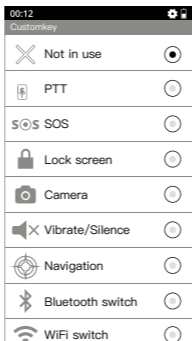

8.2 Многофункциональная сигнализация (LWP)

Многофункциональная сигнализация является функцией, которая определяет состояние мобильного телефона при движении и в неподвижном состоянии и автоматически оповещает контактное лицо для экстренной связи по телефону/через SMS.

1. Пароль по умолчанию: 1122.
2. При первом использовании приложения, вам понадобится установить номер телефона по умолчанию для сигнализации.
3. Если мобильный телефон использует две SIM-карты, то вам необходимо будет установить номер телефона по умолчанию для звонков/SMS

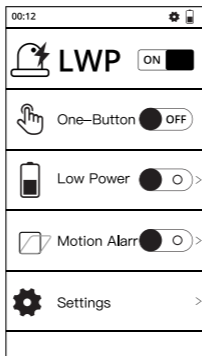

9. ПЕРЕРАБОТКА

Знак перечеркнутого мусорного контейнера на самом изделии, его аккумуляторе, в сопроводительной документации или на упаковке означает, что все электрические и электронные изделия, батареи и аккумуляторы подлежат отдельной утилизации после завершения срока службы. Данное требование применяется в странах Европейского Союза. Не утилизируйте данные изделия вместе с неотсортированными городскими отходами. Всегда возвращайте обработанные электронные изделия, аккумуляторы и упаковочные материалы в специальные пункты сбора. Это позволит предотвратить неконтролируемые выбросы отходов и способствует повторному использованию материалов. Более подробную информацию можно получить у поставщика изделия, местных учреждений по утилизации, организаций, ответственных за отечественных производителей, или у регионального представителя **Power Idea Technology (Shenzhen) Co., Ltd.**



10. ИНФОРМАЦИЯ О СЕРТИФИКАЦИИ CE SAR (УДЕЛЬНЫЙ КОЭФФИЦИЕНТ ПОГЛОЩЕНИЯ)

Предел SAR в Европе составляет 2,0 Вт / кг.

Устройство также было проверено на соответствие этому пределу SAR. Наивысшее значение SAR, указанное в этом стандарте при сертификации продукции для использования на ухе, составляет 0.816 Вт / кг и при правильном износе на теле это 0.774 Вт / кг. Это устройство было протестировано для типичных операций с корпусом, когда задняя часть инструкции хранилась на расстоянии 5 мм от корпуса. Устройство соответствует спецификациям RF, когда устройство используется на расстоянии 5 мм от вашего тела. Скобы и аналогичные аксессуары не должны содержать металлических компонентов в сборке. Использование аксессуаров, которые не удовлетворяют этим требованиям, может не соответствовать требованиям к воздействию радиочастот, и их следует избегать.

11. ТОРГОВЫЕ МАРКИ

Все прочие торговые марки и авторские права являются собственностью соответствующих владельцев.

12. ГАРАНТИЯ

- Для европейских клиентов, пожалуйста, проверьте: <https://ruggear.com/warranty-terms/>
- Для клиентов в Северной и Южной Америке, пожалуйста, проверьте: <https://ruggear.com/terms-and-conditionsamericas/>
- Информацию FCC можно найти на сайте www.RugGear.com и найти в разделе «Поддержка».

العربية

1. المفاتيح والميزات الخاصة

المفاتيح والميزات الخاصة (انظر الشكل الوارد في الصفحة 3)

- 1_ موصل سماعة رأس 3.5 ملم: قم بتوصيله بسماعة رأس مقياس 3.5 مم أو ميكروفون الرد على الاتصال مقياس 3.5 مم.
- 2_ زر الطوارئ: عند الضغط لفترة طويلة سيتم تحديد رقم الطوارئ الذي قمت بتخزينه تلقائيًا. ولا يمكن استخدام هذه الوظيفة إلا مع تطبيق LWP المتاح اختياريًا.
- 3_ زر الطاقة: اضغط مطولاً لتشغيل/إيقاف تشغيل الجهاز. اضغط ضغطة قصيرة لتشغيل/إيقاف تشغيل وضع الاستعداد.
- 4_ زر الدفع PTT / الزر المخصص: اضغط مطولاً على المفتاح المخصص لتمكين برمجة الرد على الاتصال.
- 5_ أزرار مستوى الصوت: لرفع الصوت / خفض الصوت.
- 6_ مؤشر LED: مؤشر مصابيح LED للشحن والإشعارات.
- 7_ مفاتيح Android الثلاثة، هي: مفتاح الصفحة الرئيسية / مفتاح التطبيق الحالي / مفتاح العودة
- 8_ الميكروفون الرئيسي: يُستخدم عند الاتصال أو التحدث عبر زر الضغط PTT أو التسجيل.
- 9_ مكبر الصوت.
- 10_ واجهة USB: واجهة من نوع C لشحن الهواتف المحمولة ونقل البيانات.
- 11_ الميكروفون الفرعي: لخفض الضوضاء ويُستخدم لإجراء مكالمات دون استخدام اليدين.
- 12_ الكاميرا الخلفية.
- 13_ مشبك الخصر.
- 14_ شاحن بوجو المكتبي.

2. مقدمة

حتوي هذا المستند على معلومات وقواعد السلامة التي يجب اتباعها بلا إخفاق من أجل التشغيل الآمن لجهاز 360 في ظل الظروف الموضحة. قد ينتج عن عدم مراعاة هذه المعلومات والتعليمات نتائج خطيرة وأو قد يؤدي ذلك إلى انتهاك لوائح سارية.

رجى الاطلاع على الدليل وتعليمات الأمان هذه قبل استخدام هذا الجهاز! في حال حدوث أي شك، يسري الإصدار الألماني.

يمكن العثور على إعلان التوافق مع الاتحاد الأوروبي الحالي وتعليمات الأمان والأدلة على موقع www.ruggear.com

. Power Idea Technology (Shenzhen) Co., Ltd.

أو يمكن طلبها من شركة.

3. الحفظ

يتم تقديم محتوى هذا المستند كما هو موجود بالفعل. لا تقدم شركة

Power Idea Technology (Shenzhen) Co., Ltd.

أي ضمان صريحاً أو ضمنياً على دقة محتوى هذا المستند أو كماله بما في ذلك، على سبيل المثال لا الحصر، الضمان الضمني لمناسبته للسوق أو الملاءمة لغرض محدد ما لم تفرض القوانين السارية أو قرارات المحكمة الإلزام بتحمل المسؤولية.

Power Idea Technology (Shenzhen) Co., Ltd. تحتفظ شركة

بحق إجراء تغييرات على هذا المستند أو بسحبه في أي وقت بدون إشعار سابق. لا يجوز استخدام التغييرات والأخطاء والأخطاء المطبعية كأساس لأي مطالبة بالتعويضات. جميع الحقوق محفوظة.

Power Idea Technology (Shenzhen) Co., Ltd. لا تتحمل شركة

مسؤولية فقدان بيانات أو أي فقدان آخر أو تلفيات مباشرة أو غير مباشرة تنتج بسبب أي استخدام غير صحيح لهذا الجهاز.



4. إعلان التوافق مع الاتحاد الأوروبي

يمكن العثور على إعلان التوافق مع الاتحاد الأوروبي في نهاية هذا الدليل.

5. مزيد من نصائح السلامة

- لا تلمس شاشة الجهاز بأدوات حادة. قد تخدش جزيئات الغبار والمسامير الشاشة. يُرجى الحفاظ على نظافة الشاشة. قم بإزالة الأتربة من الشاشة باستخدام قطعة قماش برفق، ولا تخدش الشاشة.
- لا تضع الجهاز في بيئات ذات درجات حرارة مفرطة، لأن ذلك قد يؤدي إلى سخونة البطارية، ويمكن أن يؤدي إلى نشوب حريق أو انفجار.
- لا تشحن الجهاز بالقرب من أي مواد قابلة للاشتعال أو مواد متفجرة اشحن الجهاز داخل المنزل فقط.
- لا تشحن الجهاز في بيئات بها الكثير من الأتربة أو الرطوبة.
- لا تستخدم الجهاز في المناطق التي تمنع فيها اللوائح أو القوانين التشريعية استخدامه.
- لا تعرض الجهاز أو الشاحن للمجالات المغناطيسية القوية، مثل المجالات المنبعثة من الأفران التي تعمل بالحث الكهربائي أو أجهزة المايكرويف.
- لا تقدم على فتح الجهاز أو إصلاحه. قد يؤدي الإصلاح أو الفتح غير الصحيح إلى تدمير الجهاز أو إشعاله أو انفجاره. غير مسموح بإصلاح الجهاز إلا بواسطة موظفين معتمدين.
- استخدم فقط الملحقات المعتمدة من شركة

Power Idea Technology (Shenzhen) Co., Ltd.

لا تقم بتشغيل الجهاز في المستشفيات أو الأماكن الأخرى التي يُمنع فيها استخدام الهواتف الجوّالة. قد يؤثر هذا الجهاز على التشغيل السليم للأجهزة الطبية، مثل أجهزة تنظيم ضربات القلب. حافظ دائماً على مسافة قدرها 15 سم على الأقل بين الجهاز وهذه الأجهزة



عند إدخال سماعات الرأس ، تأكد من عدم ضبط مستوى الصوت بصوت عالٍ جداً لحماية السمع

قم بمراعاة جميع القوانين السارية المفروضة في البلدان المعنية

بخصوص استخدام الأجهزة أثناء قيادة المركبات

رجى إيقاف الجهاز وفصل كابل الشحن قبل تنظيف الجهاز

لا تستخدم أي مواد تنظيف كيميائية لتنظيف الجهاز أو الشاحن. استخدم قطعة رطبة ومضادة للكهرباء الإستاتيكية للتنظيف .

يجب تركيب المهايئ بالقرب من الجهاز ويجب أن يكون سهل الوصول إليه

يجب عدم توصيل المنتج إلا بواجهة **USB** من الإصدار **USB 2.0** .

لا تتخلص من البطاريات الليثيوم القديمة والمهملة في المهملات، ولكن أرسلها إلى الأماكن المخصصة للتخلص من النفايات .

المستخدم وحده هو المسؤول عن أي وكل التلغيات والالتزامات التي تحدث

بفعل البرامج الضارة التي تم تنزيلها عند استخدام الشبكة أو وظائف تبادل

البيانات الأخرى للجهاز. شركة

غير مسؤولة عن أي من هذه المطالبات

. **Power Idea Technology (Shenzhen) Co., Ltd.**

تحذير

لن نتحمل شركة **Power Idea Technology (Shenzhen) Co., Ltd.**

أية مسؤولية تجاه التلغيات التي تحدث بسبب إغفال أي من هذه النصائح أو

بسبب أي استخدام غير صحيح للجهاز .

6. البطارية

إذا استبدلت البطارية بنوع آخر غير مناسب، فهناك مخاطر بوقوع انفجار.

تخلص من البطاريات المستعملة وفقاً للتعليمات .

7. الإعداد

7.1. تركيب البطارية / تركيب بطاقة SIM الصغيرة وبطاقة Micro SD الصغيرة .

7.1.1. أدر برغي مجموعة البطارية باستخدام مفك كما هو موضح في الصورة، ثم قم

بإزالة مجموعة البطارية .

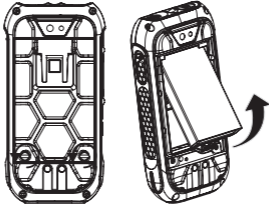

7.1.2. قم بتركيب بطاقة Micro SD Micro SIM كما هو موضح في الصورة.

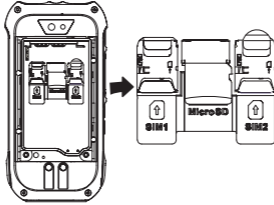

7.1.3. بعد تركيب البطاقات، اضغط على البطارية داخل مكان البطارية.

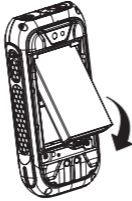

7.1.4. أغلق غطاء البطارية وقم بإدارة برغي غطاء البطارية باتجاه عقارب الساعة.



ملاحظة

يُرجى التأكد من أن الغطاء المطاطي لسמاعة الأذن وموصل USB بالجهاز مغلقان بشكل مثالي لجعل وظيفة مقاومة الماء والغبار تعمل بشكل جيد.

ن يتم تقديم أي ملاحظات أو إعلانات خاصة بهذا الشأن فيما بعد.

7.2. تركيب مشبك الخصر وفكه

كما هو موضح

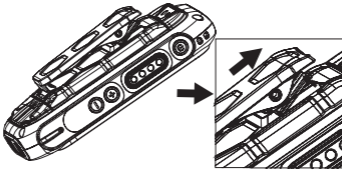

7.3. الشحن

يدعم RG360 شاحن 5 فولت / 1 أمبير استخدم شواحن RugGear العريضة والكابلات المعتمدة فقط، لأن المنتجات غير المعتمدة قد تتسبب في انفجار البطارية أو إتلاف للجهاز ك.
يمكنك شحن الجهاز في نطاق درجة حرارة محيطية من 0+ وحتى 45+ درجة مئوية. درجة حرارة التشغيل العادي لهذا الهاتف المحمول هي 10+ إلى 50+ درجة مئوية.



8. مقدمة عن الوظيفة

8.1 زر الدفع PTT / الزر المخصص

يُعد زر الدفع PTT هو أيضًا ضمن مفاتيح الوظائف المخصصة، ومن ثم بإمكانك اختيار الميزات التي تريدها وتعديلها. إذا كنت ستستخدمه لأول مرة، فأنت بحاجة لتعيينه في التطبيق الخاص بك (المفتاح المخصص)، على النحو التالي.

00:12		⚙️	📶
Customkey			
✕	Not in use	<input checked="" type="radio"/>	
📞	PTT	<input type="radio"/>	
🆘	SOS	<input type="radio"/>	
🔒	Lock screen	<input type="radio"/>	
📷	Camera	<input type="radio"/>	
🔊	Vibrate/Silence	<input type="radio"/>	
📍	Navigation	<input type="radio"/>	
📶	Bluetooth switch	<input type="radio"/>	
📶	WiFi switch	<input type="radio"/>	

8.2 التنبيه متعدد الوظائف (LWP)

يشير التنبيه متعدد الوظائف إلى الميزة التي تقوم باكتشاف حالة الهاتف المحمول أثناء الحركة أو السكون، ويقوم تلقائيًا بإشعار جهة اتصال الطوارئ عبر مكالمة هاتفية/رسالة نصية قصيرة .

1. كلمة المرور الافتراضية: 1122.
2. بعد فتح التطبيق للمرة الأولى، يتعين عليك تحديد رقم الهاتف الافتراضي للتبنيه.
3. إذا كان الهاتف المحمول يستخدم بطاقة SIM ، فستحتاج إلى تحديد رقم الهاتف الافتراضي للاتصال/إرسال رسائل نصية .

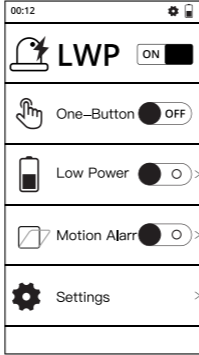

9. إعادة التدوير

ذكرت رمز سلة المهملات المشطوب على المنتج أو البطارية أو المطبوعات أو العبوات بأنه يجب أخذ جميع المنتجات الكهربائية والإلكترونية والبطاريات والمراكمت إلى مجموعة منفصلة عند نهاية عمرها الافتراضي. ويتم تطبيق هذه المتطلبات في الاتحاد الأوروبي. لا تتخلص من هذه المنتجات كنفائات محلية غير مصنفة. قم دائماً بإرجاع المنتجات الإلكترونية المستخدمة والبطاريات ومواد التغليف إلى مراكز التجميع المخصصة لها. وتساعدك هذه الطريقة في منع التخلص من النفايات غير المحكّمة وترويج إعادة تدوير المواد. مزيد من المعلومات التفصيلية متاحة من بائع المنتج أو سلطات النفايات المحلية أو المنظمات شركة Power Idea Technology (Shenzhen) Co., Ltd المسؤولة عن المنتجين الوطنية أو ممثل المحلي.

10. معلومات بخصوص شهادة معدل الامتصاص النوعي (SAR)
 الحد SAR لأوروبا هو 2.0 W / kg . تم اختبار الجهاز أيّ ضا وفقاً لحد SAR هذا. أعلى قيمة SAR تم الإبلاغ عنها بموجب هذا المعيار خلال شهادة المنتج للاستخدام على الأذن هي 0.816 واط / كجم وعندما يرتدي الجسم بشكل مناسب 0.774 واط / كجم. تم اختبار هذا الجهاز لعمليات نموذجية تم

ارتداؤها مع الجزء الخلفي من السماعة التي تم الاحتفاظ بها 5 ملم من الجسم. يتوافق الجهاز مع مواصفات الترددات اللاسلكية عند استخدام الجهاز على مسافة 5 مم من جسمك. يجب ألا يحتوي استخدام مشبك الحزام والحوامل والملحقات المماثلة على مكونات معدنية في مجموعة التجميع. قد لا يتوافق استخدام الملحقات التي لا تستوفي هذه المتطلبات مع متطلبات التعرض للتردد الراديوي ، ويجب تجنبها .

11. العلامات التجارية

إن جميع العلامات التجارية الأخرى وحقوق الطبع والنشر مملوكة لأصحابها المعنيين.

12. ضمان

للعلاء الأوروبيين ، يرجى التحقق من :

<https://ruggear.com/warranty-terms>

للعلاء في الأمريكتين يرجى التحقق من :

<https://ruggear.com/terms-and-conditions-americas>

للحصول على معلومات FCC يرجى زيارة ، www.RugGear.com

والعثور عليه تحت قسم "الدعم" .

MAXIMUM OUTPUT POWER

Frequency bands	Maximum output power
GSM 850	32dBm
GSM 900	32.72dBm
GSM 1800	28.28dBm
GSM 1900	29.66dBm
WCDMA Band 1	21.32dBm
WCDMA Band 2	21.43dBm
WCDMA Band 4	21.86dBm
WCDMA Band 5	22.38dBm
WCDMA Band 8	22.25dBm
FDD-LTE Band 1	21.51dBm
FDD-LTE Band 2	21.95dBm
FDD-LTE Band 3	22.48dBm
FDD-LTE Band 4	22.48dBm
FDD-LTE Band 5	22.69dBm
FDD-LTE Band 7	21.38dBm
FDD-LTE Band 8	22.69dBm
FDD-LTE Band 20	22.88dBm
FDD-LTE Band 28	23.21dBm
TDD-LTE Band 38	22.91dBm
TDD-LTE Band 40	22.92dBm
TDD-LTE Band 41	22.82dBm
BT	5.83(EIRP)
WIFI	17.6(EIRP)
NFC(13.56MHz)	54.44(dB μ V/m)

The device for operation in the band 5150–5250 MHz is only for indoor use to reduce the potential for harmful interference to co-channel mobile satellite systems.

EU – Declaration of Conformity

according to directives 2014/53/EU and 2011/65/EU (2015/863/EU)

The company Power Idea Technology (Shenzhen) Co., Ltd. declares under its sole responsibility that the product to which this declaration relates is in accordance with the provisions of the following data, directives and standards:

Name & address of the manufacturer	Power Idea Technology (Shenzhen) Co., Ltd. 4th Floor, A Section, Langang Science&technology Building, No.7 Xinxu RD, Hi-Tech Industrial Park North, Nanshan District, ShenZhen, P.R.C
Description of the device:	LTE SMARTPHONE
Type designation(s):	PSL055
Trademark:	RugGear
Conformity statement 2014/53/EU issued by	PHOENIX TESTLAB GmbH Königswinkel 10 D-32825 Blomberg, Germany
Conformity statement 2015/863/EU amending 2011/65/EU issued by	SHENZHEN MORLAS COMMUNICATIONS TECHNOLOGY Co., Ltd. FL1-3, Building A, FeiYang Science Park, No.8 LongChang Road, Block67, BaoAn District, ShenZhen , GuangDong Province, P. R. China
<p>Applied harmonized standards</p> <p>ETSI EN 301 489-1 V2.2.3; ETSI EN 301 489-3 V2.1.1 Final draft ETSI EN 301 489-17 V3.2.3; ETSI EN 301 489-19 V2.1.1; Draft ETSI EN 301 489-52 V1.1.0; ETSI EN 301 511 V12.5.1; ETSI EN 301 908-1 V13.1.1; ETSI EN 301 908-2 V11.1.2; ETSI EN 301 908-13 V13.1.1; ETSI EN 300 330 V2.1.1; ETSI EN 300 328 V2.2.2; ETSI EN 301 893 V2.1.1; ETSI EN 300 440 V2.2.1; EN 50360:2017;EN 50566:2017; EN 62209-1 :2016;EN 62209-2:2019;EN 50663:2017 EN 62368-1:2014+A11:2017; EN 50332-2:2013;</p>	

Signed for and on behalf of:

Shenzhen, 27/10/2020

Place and date of issue

Alex. Ma.

Alex Ma, R&D Director

深圳普尔思技术有限公司 | 深圳市福田区华强北路华强7号普尔思大厦4楼
Power Idea Technology (Shenzhen) Co., Ltd. | www.ruggear.com
Langang Sci & Tech Bldg A, 27/Gaoxin North 4 Ave, Huaqiang, Shenzhen, China 518057

This device is restricted to indoor use where operated in the European Community using frequency in 5150MHz-5350MHz to reduce the potential for interference.

	AT	BE	BG	HR	CY	CZ	DK
	EE	FI	FR	DE	EL	HU	IE
	IT	LV	LT	LU	MT	NL	PL
	PT	RO	SK	SI	ES	SE	UK
	CH	IS	LI	NO	TR		

Power Idea Technology (Shenzhen) Co., Ltd.

4th Floor, A Section, Languang Science&-
technology Building, No.7 Xinxi RD, Hi-Tech
Industrial Park North, Nanshan District,
ShenZhen, P.R.C

www.RugGear.com